



**Jahrestagung regionale Transformation gestalten
13. und 14. September 2023 in Rostock**

Thomas Kozian

- ATI Küste GmbH wurde 1993 gegründet
- Die ATI Küste GmbH steht für die Entwicklung und Beratung in den Schwerpunkten:
 - Technologie
 - Innovation
 - Digitalisierung
 - Energie
 - Projektentwicklung
 - Netzwerkaufbau
 - Management
 - Finanzierung
 - Förderung
 - Internationalisierung EEN
 - *Nachhaltigkeitsbeurteilung*
 - Eigene F&E

EU - Bund - Land

Zentrales Innovationsprogramm Mittelstand (ZIM)

„Regionale Erfolgsfaktoren“

Von der Idee zum neuen Produkt, zur
technischen Dienstleistung und/oder zum neuen
Verfahren....

Workshop – Block C

Gesellschaft für Technologie und Innovation

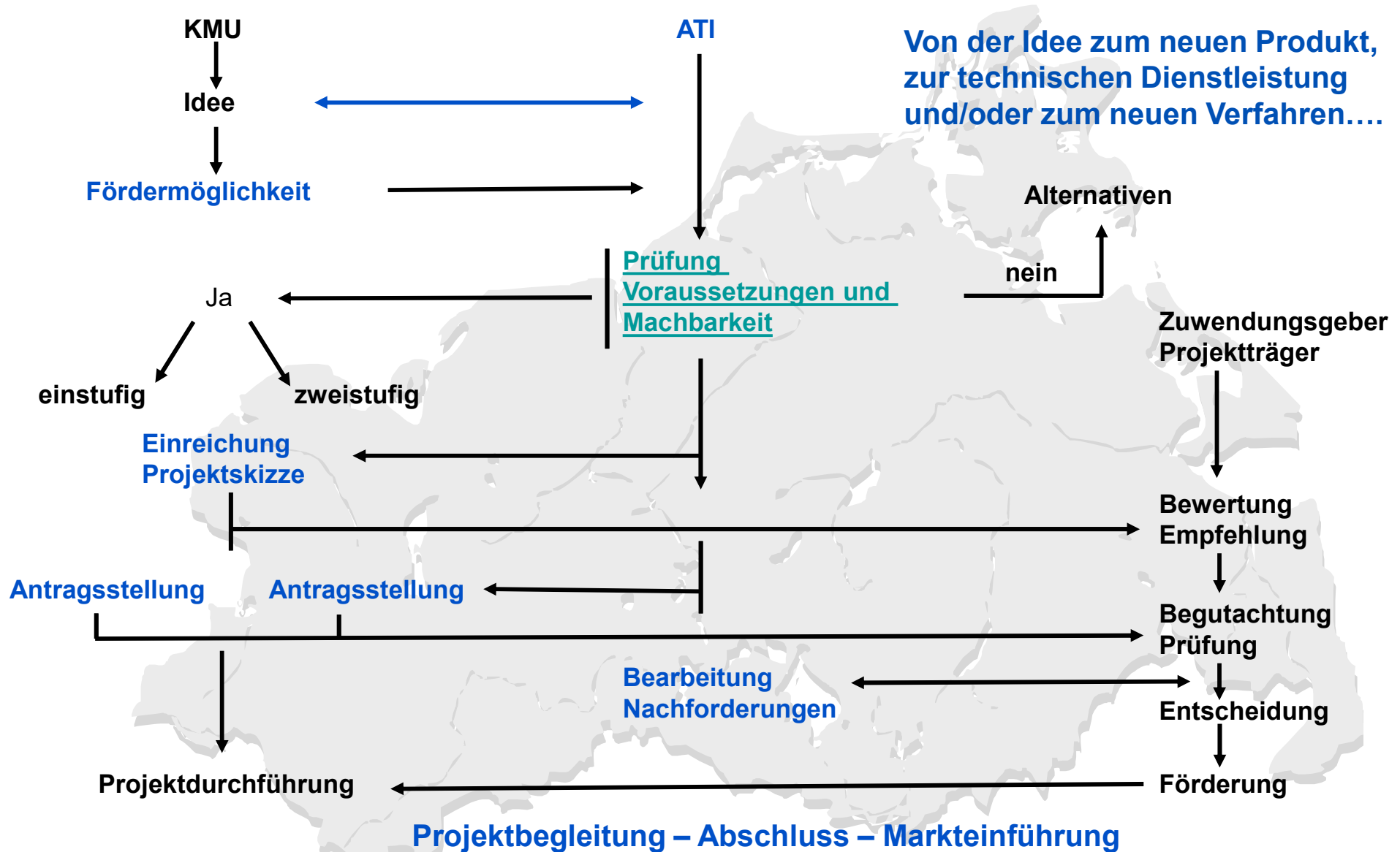

ZIM - Erfolgsfaktoren

- Richtlinie – leicht verständlich
- Nebenbestimmungen sind beherrschbar
- Schlanke und logisch aufgebaute Antragsformulare
- Primär themen- und zielgruppenoffen
- Schnelle Begutachtung, Rückkopplung und Entscheidung
- Überschaubarer Abrechnungsaufwand
- Sonstige Kostenpauschale 100%
- Thematische Kooperationsnetzwerke

ZIM - Herausforderungen

- Die Innovationshöhe wird gemessen am internationalen Standard
- Schaffung von neuen Arbeitsplätzen
- Projektbezogene Umsatzsteigerungen
- 24 Monatsregel
- Programmlaufzeit und
- Programmbudgets

ZIM - Zukunft

- Digitalisierungsgrad erhöhen
 - Antragsstellung
 - Nachverfolgung
 - Genehmigung
- } Transparenz – Vertrauen – Zuverlässigkeit
- Innovative Arbeitsplätze binden, erhalten und/oder neue schaffen
- Innovationshöhe offener gestalten
- Innovative Unternehmen mit ausreichender Personalressource sollten auch mindestens 2 Projekte parallel bearbeiten können
- Nachhaltigkeit in den Projekten und Unternehmen
- Politisch unabhängige lange Programmlaufzeit mit einem jährlich angepassten Budget

Regionale Transformation durch ZIM

Ein Erfahrungsbericht aus der Praxis im Handwerk (Hintergrund)

Die Zielsetzung bestand darin, komplexe Holzprodukte mit mehrfach gekrümmten Oberflächen, die durch ihre außergewöhnliche Formgebung Neuentwicklungen darstellen, herzustellen.

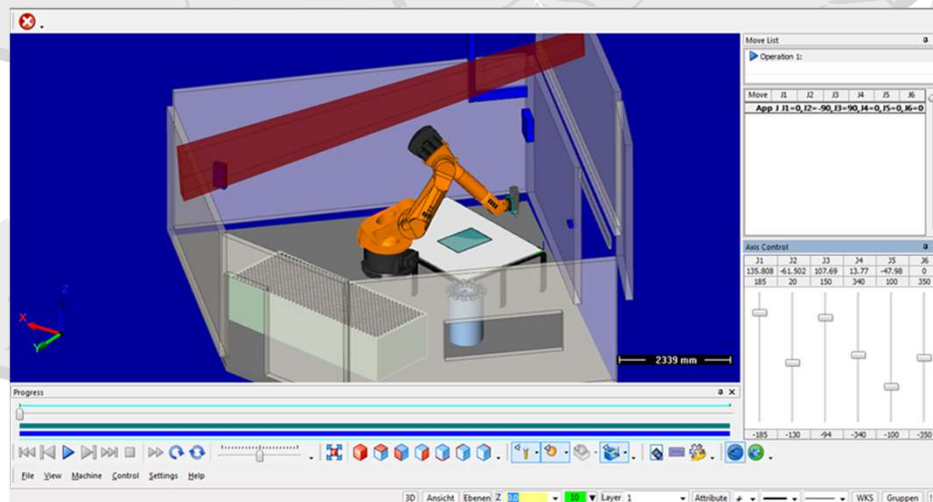

Gesellschaft für Technologie und Innovation



Gesellschaft für Technologie und Innovation

- Erfolgreicher Abschluss ZIM Projekt
- ZIM - Innovationspreis
- **P**resse - **M**edien - **P**rominenz
- Große regionale Aufmerksamkeit
- Neue regionale und überregionale Kooperationen



Gesellschaft für Technologie und Innovation

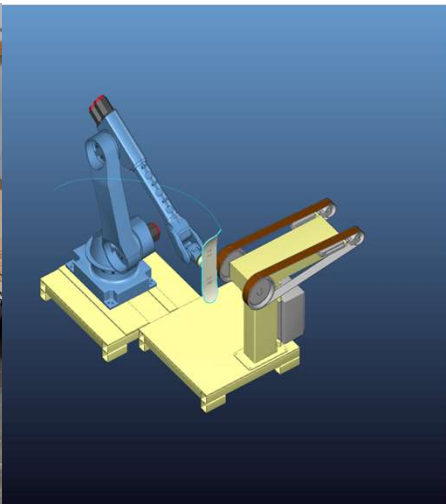
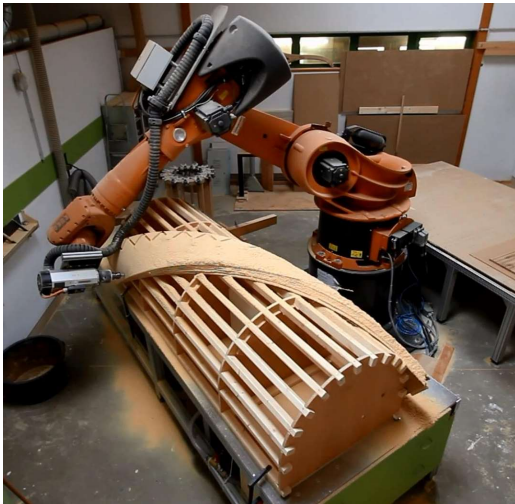

Gesellschaft für
Technologie und Innovation



Universität
Rostock



Traditio et Innovatio

Neue Netzwerke

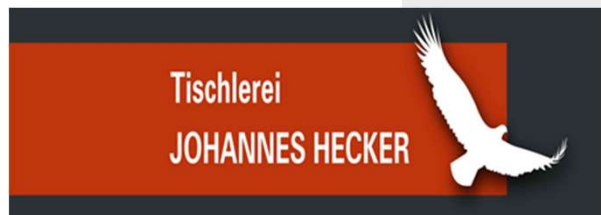

REICHENBACH SPEZIALMASCHINENBAU

Vielen Dank für Ihre Aufmerksamkeit.

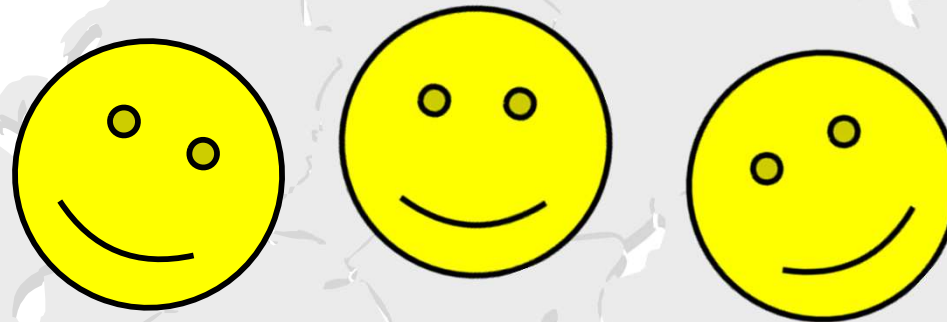

Zeit für Diskussionen und Nachfragen

MEGA

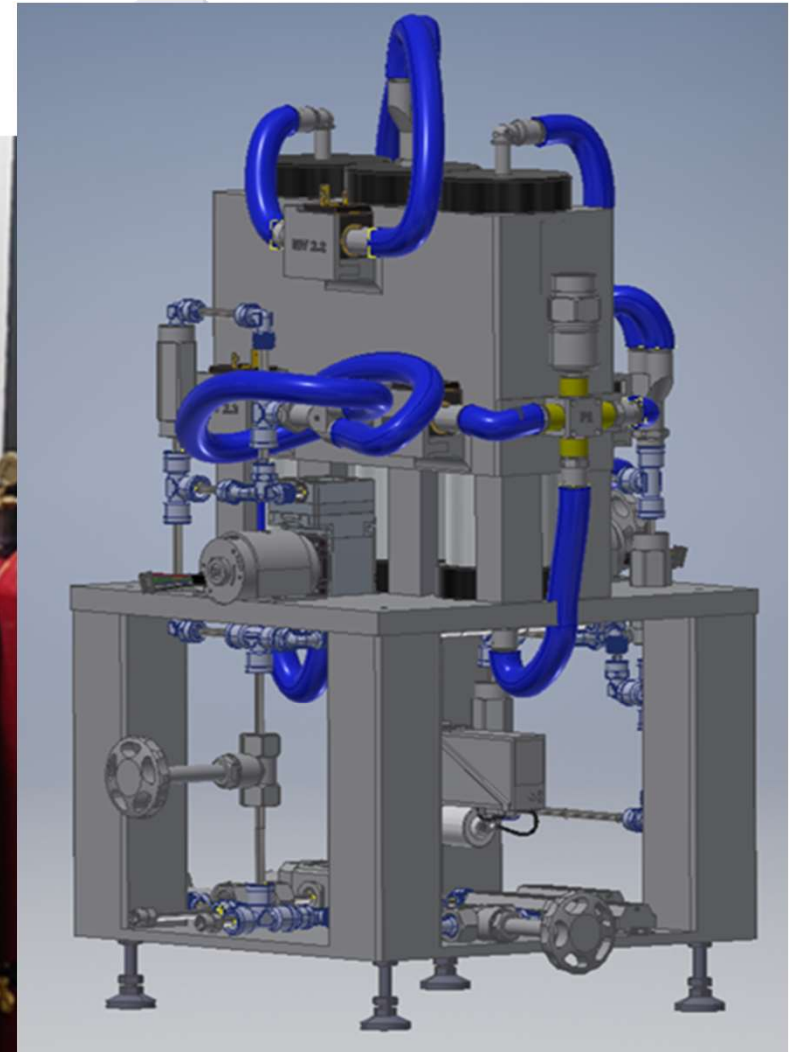
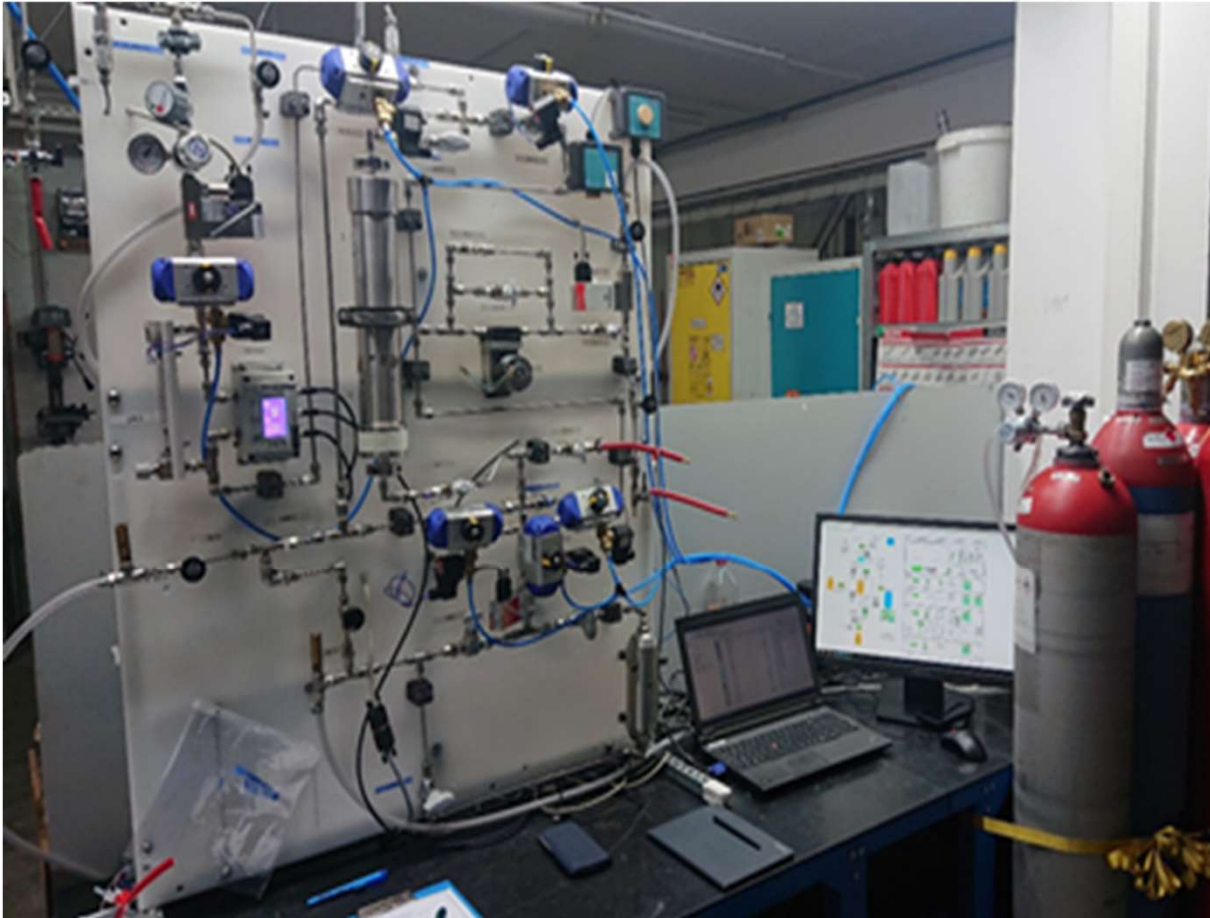

Voraussetzungen und Machbarkeit

- KMU-Definition
- Unternehmen nicht in Schwierigkeiten
- Eigenkapital
- Befähigtes technisches Personal
- Anzahl Mitarbeiter und deren
 - ✓ Leistungsfähigkeit
 - ✓ Manpower und
 - ✓ Zeit
- De-minimis
- Thematische Zuordnung zum Unternehmen

